

Frese Frost Proof Tap Frese Gårdpostehane Frese Vattenutkastare

Made in Denmark

- GB Mounting instructions
- DK Montagevejledning
- S Montageinstruktion

Danmark
England

Tlf.: +45 58 56 00 00
Tel: +44 16955 72625

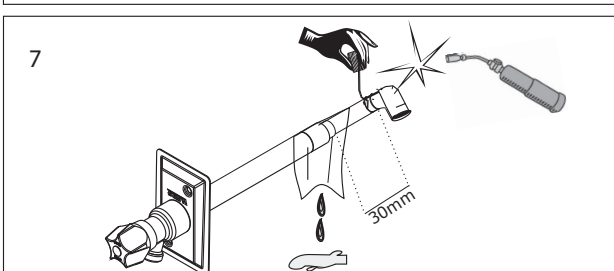
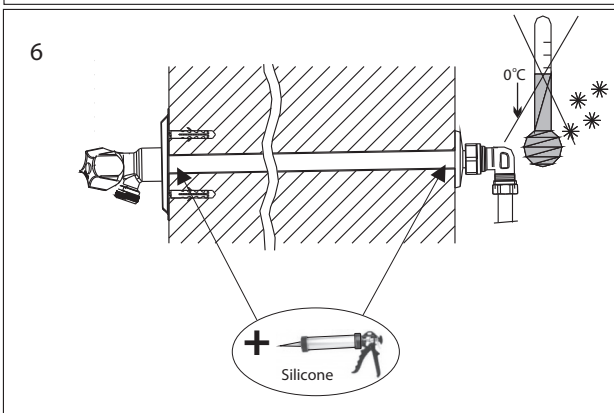
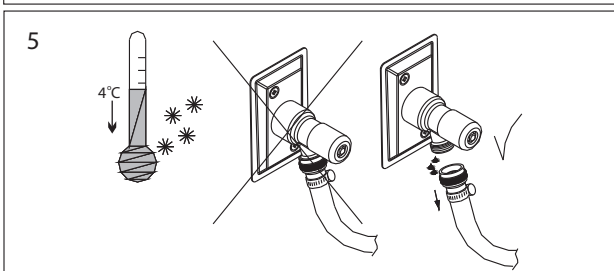
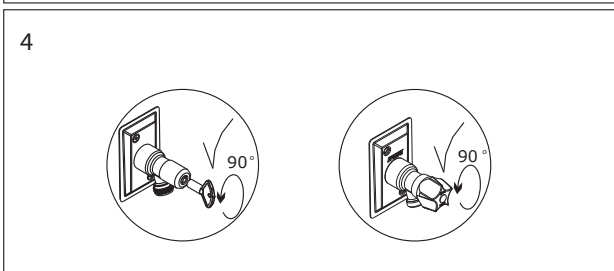
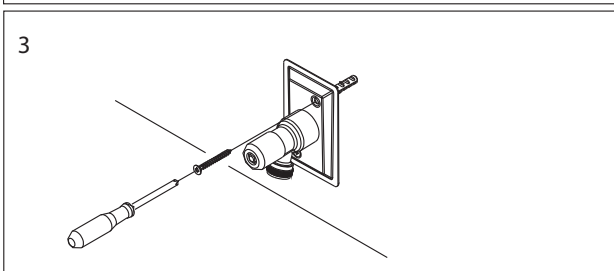
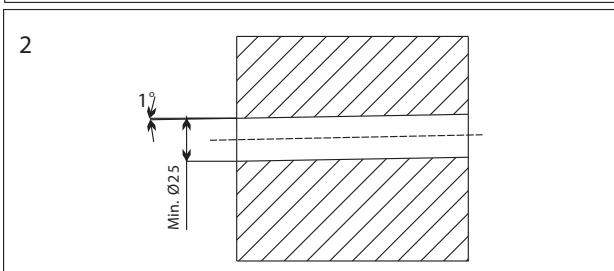
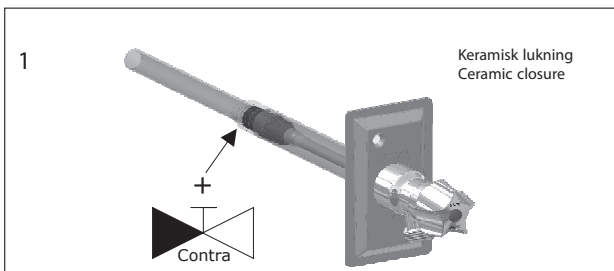

- ⒹK Ved installation skal det sikres, at trykket ikke øges uhensigtsmæssigt. Ved for stort overtryk (30 bar) kan den keramiske lukning beskadiges.
Trykket i en afspærret rørledning vil stige kraftigt, da vandet udvider sig ved naturlig opvarmning.
Derfor skal der altid være indbygget en sikkerhedsanordning til udligning af trykket.
- ⒹB The installation is to ensure that the pressure is not increased inappropriate. At too high pressure (30 bar), the ceramic closure can be damaged.
The pressure in a closed pipeline will increase significantly, because water expands by natural warming.
Therefore, there must always be a built-in safety device to compensate for increasing pressure.
- Ⓓ Installationen är att se till att trycket inte ökas olämpligt. Ved för högt tryck (30 bar), kan den keramiske stängning skadas.
Trycket i en stängd rörledningen kommer att öka väsentligt, eftersom vatten expanderar genom naturlig uppvärmning.
Därför måste det alltid finnas en inbyggd säkerhetsanordning för att kompensera så att trycket inte ökas.